

護衛艦
くらま
基準排水量
5,200 t
全長 159 m
速力 31kt
乗員
約360名

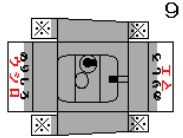

----- 色あり ※ のりしろ

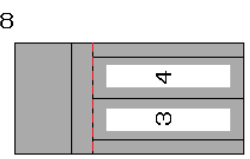
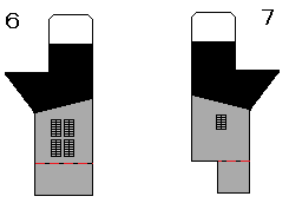
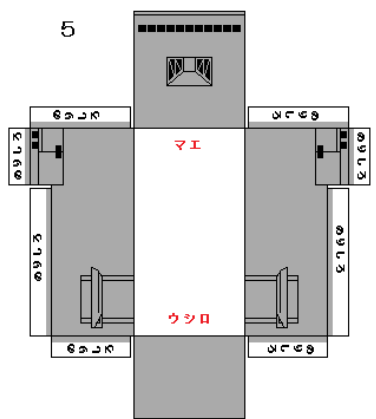
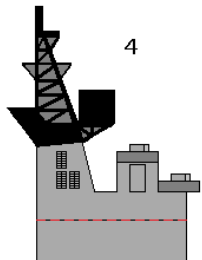
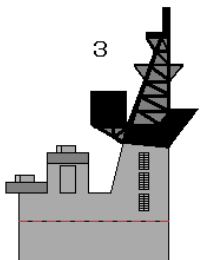
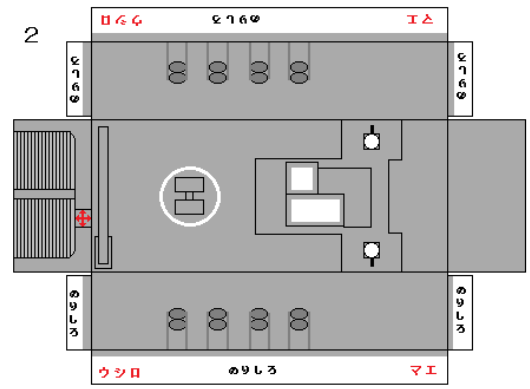
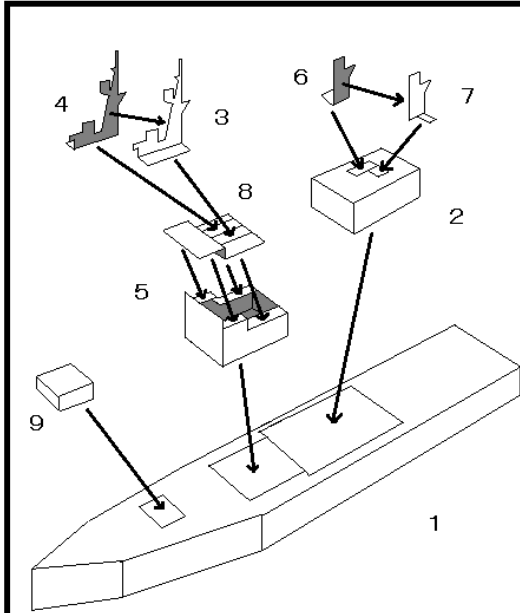

作成 大湊海上訓練指導隊 2等海佐 橋本典雄

くみたてかた

DDH144 KURAMA

しらね型2番艦

護衛艦 **くらま**

竣工 昭和56年3月27日
建造 石播東京

コメント欄